

オリジナルドア施工説明書

開き戸

この度は、弊社オリジナル内装ドアを採用いただきまして誠にありがとうございます。

⚠️ ご注意

ドアは、水平・垂直・ねじれ等により、完成時に支障をきたす恐れがございますので、施工前には必ずこの「施工説明書」をご一読いただきますようお願いいたします。
間違った施工・取扱いを行いますと商品の品質劣化や損傷、使用者のケガにつながる可能性がありますので、内容・注意事項をよくご理解いただき本書に沿って施工願います。
水性塗料での塗装は、木材の膨張、反り等の原因となりますので、ご使用はお控えください。

⚠️ ご注意

**620mm ドアでご使用の場合は
上下枠のカットが必要です！**

カット巾：92mm

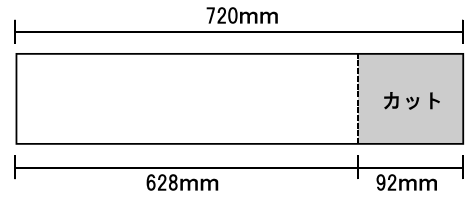

● 施工手順

① 枠確認（上下枠）

**本枠材は、620mm・712mm ドアの兼用枠
となっております。**

712mm ドアの枠でご使用の場合は「②開口部の調整」より施工を行ってください。
620mm ドアの枠でご使用の場合は上図に従い上下枠をカットしてください。

② 開口部の調整

下げ振り・水平器で「柱」や「まぐさ」の水平・垂直・ねじれなどが無いことを確認のうえ調整してください。

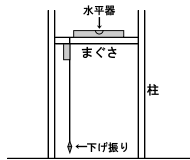

③ 枠の組立て

上下枠と縦枠を組立てて用ビス（木割れ防止ビス・65mm）で固定してください。



木割れ防止ビス

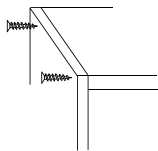

☆ ご注意
組立ては平坦な場所で行ってください。

④ 枠の取付け

柱・まぐさとドアとの隙間に乾燥したパッキン材をかませ垂直を確認。水平・ねじれに注意し、枠内寸法が狂わないようにして調整用ビスで固定してください。
※ドアが枠に干渉しないか、隙間は均一であるかに十分注意してください。
※建具が下図のようにならないように注意してください。

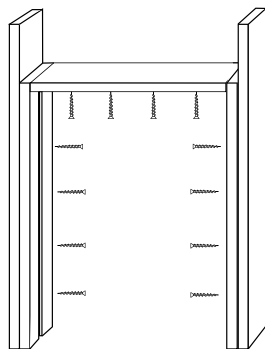

⑤ 調整ビスの調整方法

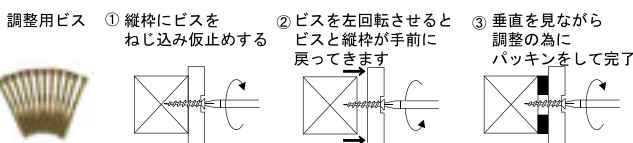

⑥ 戸当りの取り付け

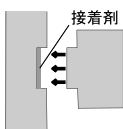

☆ ご注意
● 戸当りは経路で納めてください。
● 金づちを使用される場合は、必ずあて木を用いてください。
● 接着剤が乾くまで固定して下さい。

⑦ 丁番の取付け

- 付属されているビスで取り付けてください。
扉への固定用：25ミリ/4個
枠への固定用：20ミリ/5個（塗装済み）

※丁番は左右兼用になっています。
右吊元の場合、Aが上、Bが下になります。
左吊元の場合、Bが上でAが下になります。
（丁番本体にA・Bと表記されています）

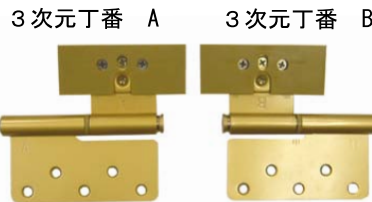

【丁番調整】



吊り込みはピンを引いて枠側プレートの軸受けに差し込みます。



調整が必要な場合は丁番位置に合わせてプレートはスライドします。



- ドア吊り込み
右吊元の場合、Aが上でBが下になります。
左吊元の場合、Bが上でAが下になります。

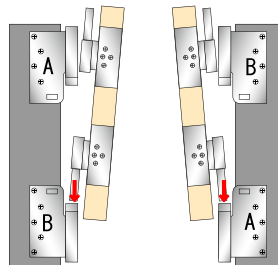

扉取り付け方法（※右吊元）

- 1) 図1のようにケースユニット下側の軸を枠プレート軸受けに差し込みます。
- 2) 図2のように扉ケースユニット上側の軸Aを指で引き下げ、軸と軸受けの位置を合わせて差し込みます。
- 3) 軸が軸受けの中にきちんと入ったことを確認します。
- 4) 扉を開閉し、作動確認します。
- 5) 必要であれば調整します。

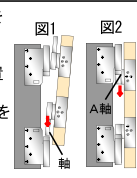

⑧ レバー・ハンドルの取り付け（空錠・表示錠）

レバー・ハンドル錠に同梱の取付け説明書に従い施工を行って下さい。

⑨ 施工終了後

- 保護：打痕、擦り傷等がつかないように保護材などで必ずカバーするが取り外して傷のつかない安全な場所に保管してください。
- お手入れ方法：ドアが汚れている場合水を含ませた雑巾を強く絞り拭き取ってください。
- 建具の金具は軟らかい布で乾拭きしてください。

※酸性、アルカリ性の洗剤や溶剤（シンナー等）は変色等の原因となりますので絶対に使用しないでください。

☆ ご注意

ヒンジ等の金物の取り付け・調整を行う際は電動ドライバーを使用しないで下さい。

【施工される方へ】 施工前に商品及び付属部品をよくお確かめください

●梱包部品・部材一覧

開き戸の 枠セット	縦枠	2本
	上枠	1本
	敷居	1本
	縦枠戸当り	2本
	上枠戸当り	1本
金物セット	レバーハンドル	1ヶ
	空錠または表示錠 鍵ケース	1ヶ
	調整ストライク	1ヶ
	三次元丁番	2ヶ
	ビスセット	1式

●標準開き戸本体図

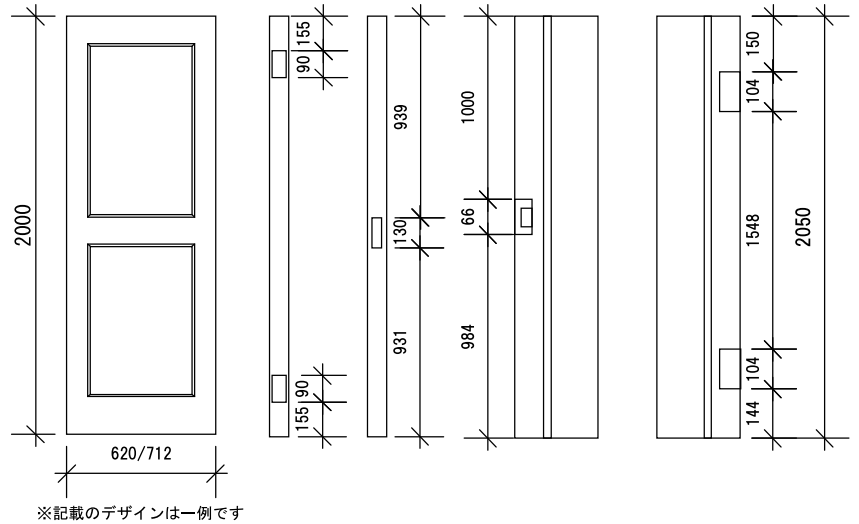

【クッションテープご使用の場合】

- ①クッションテープを取りつける面の汚れや水分・油分などをよく拭き取ってください。
 - ②剥離紙を剥がし、曲がらないように貼り付け、上から強く押さえて圧着してください。
 - ③両端及び中間を20cmピッチにて、タッカー処理を行ってください。
- (粘着面に手を触れたり貼り直しをしますと、粘着力が弱くなります)

■【開き戸セット・取り付け場所】

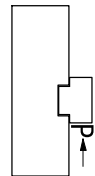

※戸先側、戸当り部 (P型)

【クリアクッションをご利用の場合】

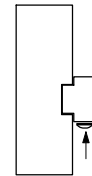

※戸先側、戸当り部の2～3箇所貼り付けてください。(透明水滴型)

※ 枠にはクッションテープとクリアクッションが同梱されております。ご利用の際は、現場の判断でご自由に使用ください。

●開き戸納まり図

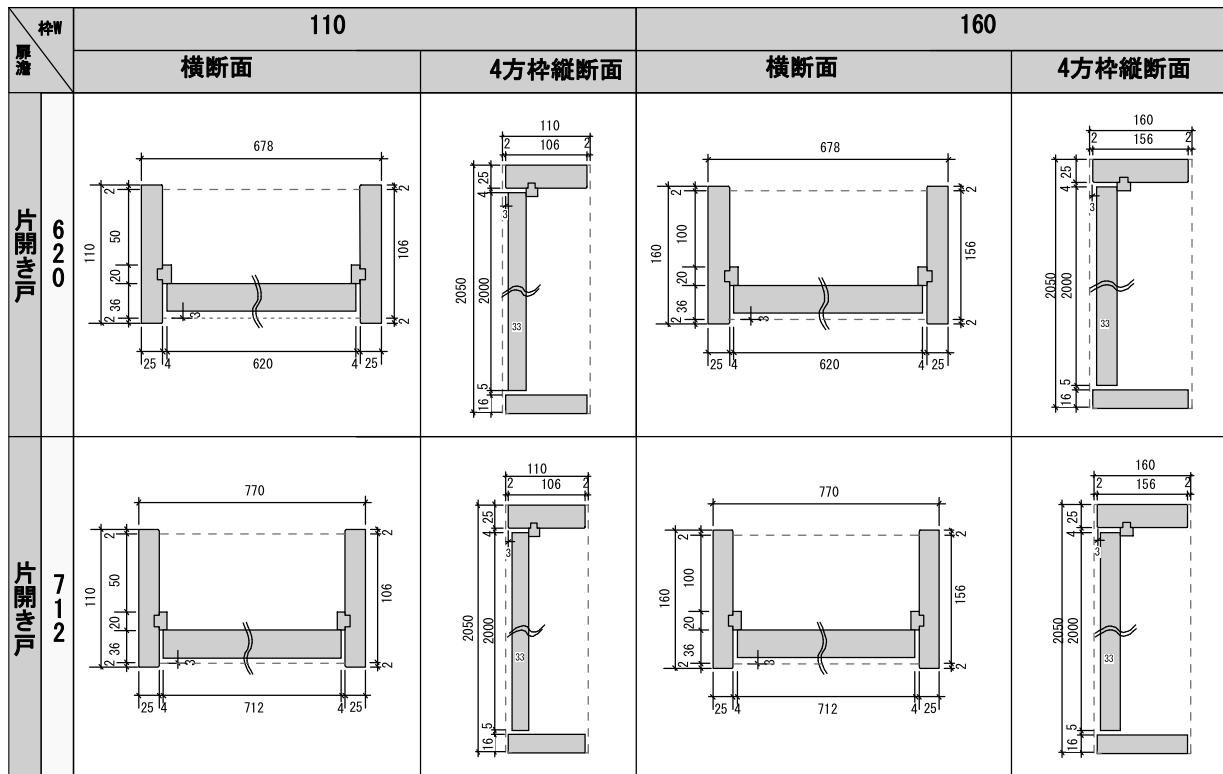

ドアは、水平・垂直・ねじれ等により、完成時に支障をきたす恐れがございますので、施工前に必ずこの「施工説明書」をご一読いただきますようお願い致します。

間違った施工・取扱いを行いますと、商品の品質劣化や損傷、使用者のケガに繋がる可能性がありますので、内容・注意事項をよくご理解いただき、本書に沿って施工願います。

水性塗料での塗装は、木材の膨張、反り等の原因となりますので、ご使用はお控えください。

▲ ご注意

OK-DEPOT

- 本 社：埼玉県さいたま市大宮区宮町 3-25
- T E L：048-631-1199
- F A X：048-644-7309