

新製品

暮らしによりそい、ひとによりそう。

室内用物干し竿  
**ホスクリーン**® QL型  
PAT.P

[室内用ホスクリーン・スポット型専用]

使いやすさの先にある、心地よさへ。



## インテリアと調和するデザイン

本製品は、SPC型をはじめとした室内用ホスクリーン・スポット型に合わせてデザインされた物干し竿です。ホワイトを基調にSPC型と統一感のあるクロームメッキをアクセントに加えました。



ホスクリーン  
SPC型



### ご案内

室内用ホスクリーン・スポット型についての詳細は、当社Webサイトをご覧ください。



※本製品は、塗装仕上げのため、金属などの硬質な物との接触は、塗装がはがれる原因となるためご注意ください。

## 使いやすさの先にある、心地よさへ 川口技研がオススメする四角いカタチ

川口技研は、「快適な暮らしを創造する」をテーマに安心・安全・使いやすさにこだわった製品づくりを続けています。そのうちの 하나가使いやすさにこだわった、物干金物シリーズ「ホスクリーン」。

毎日の“物干し”をもっと快適にするために、便利さを追求するだけでなく、見ていて心地の良いものを目指しました。

それが、四角いカタチの“QL型”です。

やわらか素材を  
採用

竿が脱落しにくい  
段差付き

## 四角いカタチが“物干し”をサポート

四角いカタチにより、ハンガーが竿の2点に接することで、ハンガーの向きを揃えやすくする効果があります。そのため衣類間の風通しの良い状態を保ちやすくし、見た目にも美しく干すことができます。

### QL型

ハンガーが2点で接する

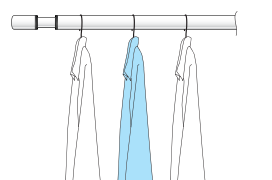
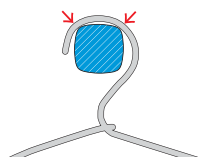

ハンガーが斜めになりにくい

### 一般的な竿

ハンガーが1点で接する

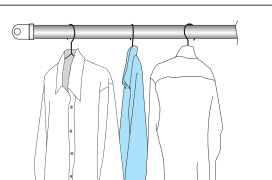
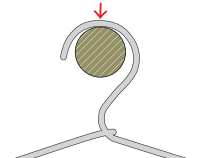

ハンガーが斜めになりやすい

## QL型で干し★テク

洗濯物まわりの空気を入れ替えよう!

エアコンや扇風機を使って、洗濯物まわりの空気を入れ替えてあげることで、自然乾燥よりも早く乾きます。また、早く乾くことで雑菌の繁殖を抑え、生乾きの臭いを減少させることにも繋がります。

ハンガーの向きが揃いやすい! 風が通り抜ける!

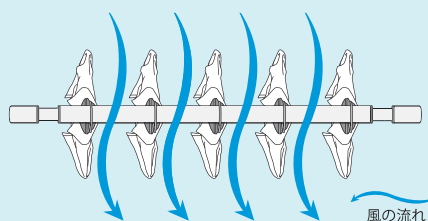

風通しの違いを  
動画でチェック!



## 安全にご使用いただくための機能も充実

### やわらか素材を採用

竿の先端にやわらか素材を採用することで、人や物への接触に配慮しました。



### 竿が脱落しにくい段差付き

竿を最も縮めた状態でも段差が残るカタチにすることで、物干金物から脱落しにくいように配慮しました。



### 伸縮機能付き

竿の先端を90度回すことで、簡単に長さ調整できます。操作性にも心地よさを求めました。



### たくさん干しても安心

耐荷重15kgなので、洗濯物をたくさん干しても安心。  
※洗濯物を均等に干した際の耐荷重です。



## 価格・製品詳細

### 室内用物干し竿 QL-15-W / QL-25-W

■QL-15-W 製品全長 最小 950 ~最大 1540mm



28.8mm

33.4mm

材質 ①内ポール : アルミ押出型材  
②外ポール (アルマイト+塗装仕上)  
③接続部品 : ABS樹脂(メッキ仕上)  
④キャップ : シリコンゴム (表面コーティング仕上)

■QL-25-W 製品全長 最小 1450 ~最大 2540mm(推奨 2340mm)※1



■本製品は、室内用ホスクリーン・スポット型専用です。  
屋外や浴室に取付けてのご使用はできません。

■耐荷重15kg (本体重量 QL-15-W : 560g / QL-25-W : 830g)



商品コード	商品記号	本体色	製品全長	価格(税抜)	JANコード
091841	QL-15-W	ホワイト	950~1540mm	¥6,200	4971771049153
091842	QL-25-W	ホワイト	1450~2540mm	¥6,900	4971771049252

(ケース入数=5本入)

### 竿立てホルダー(別売品)

〔ホルダー〕 〔受け皿〕

◎ホルダーは木下地に取付けてください。  
(石こうボードのみには取付けできません。)

商品記号	本体色	価格(税抜)
STH-1	ホワイト	¥400



取付ネジ付属 粘着テープ付属

## セット品紹介 QSC-15 / QSC-25

※室内用物干金物ホスクリーンSPC型と室内用物干し竿ホスクリーンQL型のセット品です。

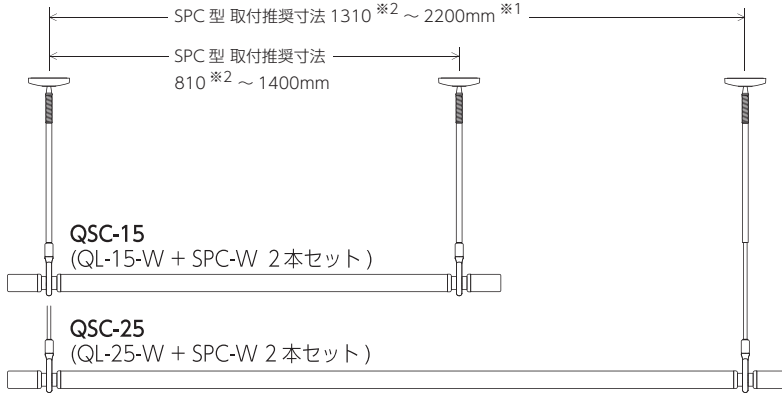

商品コード	商品記号	セット品内容	価格(税抜)	JANコード
091861	QSC-15	QL-15-W + SPC-W(2本)	¥17,300	4971771049191
091863	QSC-25	QL-25-W + SPC-W(2本)	¥18,000	4971771049290

(ケース入数=3セット入)

### ■セット内容

・SPC-W(標準サイズ)	×2
・QL-15-WまたはQL-25-W	×1
・ポール掛けフック	×2
・竿立てホルダー(STH-1)	×1

■本製品は、室内専用です。屋外や浴室に取付けてのご使用は出来ません。

■QL型の耐荷重15kg以内でご利用ください。

[SPC型2本(目安重量16kg)] - [QL型 本体重量] = 約15kg  
※竿に均等に干した際の耐荷重です。

### ホスクリーン SPC型

目安重量8kg  
(天井保護のため1本あたり8kg以内と設定しています。SPC型2本使用で均等に干した際の目安重量は16kgです。)

材質 本 体 : 亜鉛ダイカスト(メッキ仕上)  
カバ ー : 亜鉛ダイカスト(塗装仕上)  
ポ ー ル : スプリング : ステンレス  
リ ン グ : ナイロン



製品の詳細は、当社 Web サイトをご覧ください。

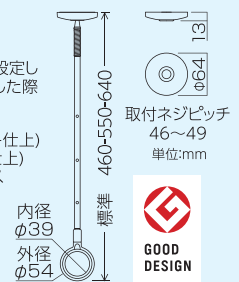

※1 QL-25-W を最大 (2540mm) に伸ばしてご利用いただくと、耐荷重 (15kg) 内でも竿が大きいたわむ場合があります。

製品の安全上問題はありますが、たわみが気になる場合は製品全長 2340mm (SPC 型取付推奨寸法 2200mm) 以内でご利用ください。

※2 表記の取付寸法は SPC 型を内ポールに掛けて使用する際の寸法です。

●価格には工事費、送料等は含まれません。

●価格はすべて税抜で表記しています。

●掲載写真は印刷の関係上・商品実物と色味が異なる場合があります。

●仕様・価格は予告無く変更する場合があります。

●無断転載・複写・転写を禁じます。

### ■お求めは

## 株式会社 川口技研

ISO14001・9001



営業本部 / 〒333-0844 埼玉県川口市上青木1-14-41

TEL 048-255-5411 FAX 048-255-8228 <http://www.kawaguchigiken.co.jp/>

●大 阪 TEL 06-6380-1150 ●東 北 TEL 0244-36-2002 ●福 岡 TEL 092-437-4111

1603-S-01N00/050-00550

2016/6月現在

**KH1604**